

MANUAL DE USO Y MANTENIMIENTO ENFRIADOR DE LÍQUIDOS

USER AND MANTINANCE MANUAL LIQUID COOLER

MANUEL D'UTILISATION ET D'ENTRETIEN FLUX REFROIDISSEUR





manual de uso 
ESPAÑOL (PAG.3)

user manual 
ENGLISH (PG.10)

manual d'utilisation 
FRANÇAIS (PAGE.17)

DOCRILUC, EMPRESA CERTIFICADA

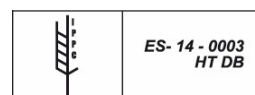

Zona nº de serie

DECLARACIÓN DE CONFORMIDAD

DECLARATION OF CONFORMITY / DÉCLARATION DE CONFORMITÉ

Directiva(s) del Consejo con la(s) que se declara conformidad:

Council Directive(s) to which conformity is declare: / Directive(s) du Conseil dont la conformité est déclarée:

DC 2006/95/CE + DC 2004/108/CE .

Aplicación de las Normas:

Application of the Standards:

EN 60335-1:2012 / EN 60335-2-24 :2010 / EN 60335-2-89 :2010 / EN 61000-3-2: 2006 + A1 :2009 + A2 :2009 / EN 61000-3-3 :2009 / EN 55014-1 :2006 + A1 :2009 + A2 :2011 / EN 55014-2 :1997 + A1 :2001 + A2 :2008 + AC :1997 / ISO 9001:2008 / ISO 14001:2004 / EN ISO 23953-2

Fabricante / Manufacturer's name / Fabricant: **DOCRILUC S.L.**

CIF: B-14644678

Dirección / Manufacturer's address / Adresse: **CTRA. CÓRDOBA-MÁLAGA Km 75.800 LUCENA (CÓRDOBA), SPAIN**

Tipo de equipo / Type of equipment / Type d'équipement: **ENFRIADOR DE LÍQUIDOS / LIQUIDS COOLER / FLUX REFROIDISSEUR**

Marca / Trade / Marque: **DOCRILUC**

Modelo / Model / Modèle **V / H / VP**

Nosotros declaramos bajo nuestra exclusiva responsabilidad que el equipo especificado cumple con la(s) Directiva(s) y Norma(s) mencionadas

We hereby declare under our sole responsibility that the specified equipment is in conformity with the above Directive(s) and Standard(s)

Nous déclarons sous notre seule responsabilité que le matériel est conforme aux spécifié Directive(s) et Standard(s) mentionné

MANUAL DE USO Y MANTENIMIENTO DE ENFRIADOR DE LÍQUIDOS

1. ADVERTENCIA
 2. GARANTÍA
 3. INSTALACIÓN Y MONTAJE
 4. CARACTERÍSTICAS TÉCNICAS Y CONDICIONES DE USO
 5. PUESTA EN MARCHA
 6. RECOMENDACIONES
 7. PRECAUCIONES
 8. MANTENIMIENTO
 9. PRUEBAS DE FUNCIONAMIENTO
 10. RETIRADA DEL SERVICIO
 11. ESQUEMA ELÉCTRICO
 12. ESQUEMA FRÍO
- CARACTERÍSTICAS TÉCNICAS
 - INSTALACIÓN
 - PIEZAS DE REPUESTO

AVISO INICIAL

Antes de poner en marcha el mueble, le recomendamos lea y siga los pasos que en las instrucciones vienen detalladas.

Queremos agradecerle su confianza en nosotros por adquirir este equipo refrigerado. El presente manual ha sido elaborado con la intención de preservar la seguridad del usuario y asegurar el correcto uso y mantenimiento del equipo frigorífico. Léalo atentamente antes de poner en marcha su equipo. El equipo frigorífico cumple rigurosamente todas las directivas y normas europeas aplicables.

■ 1. ADVERTENCIA

Este manual debe ser conservado en un lugar seguro y debe estar disponible para posibles consultas. En caso de pérdida, solicite un duplicado indicando modelo, número de serie y fecha de compra.

El fabricante asume que tanto el técnico instalador como el usuario del equipo, disponen de la más elemental formación para comprender el contenido del presente manual, así como conocimiento de las principales normas higiénicas y de seguridad.

Las operaciones de reparación se realizarán exclusivamente por personal técnico cualificado.

ATENCIÓN El acceso a toda parte eléctrica del mueble, ya sea para instalación o mantenimiento, está autorizado únicamente a personal cualificado.

A cargo del usuario, serán los siguientes puntos:

- Predisposición del local a las necesidades del mueble adquirido.
- Red de alimentación eléctrica acorde con las normativas vigentes y adecuadas a las necesidades de consumo y seguridad del equipo.
- Material necesario para la limpieza del mueble.
- Punto de agua o desagüe en caso de ser necesario para la instalación del frigorífico.

El fabricante, declina toda la responsabilidad en los siguientes casos:

- Uso indebido del mueble adquirido.
- Posibles daños a personas o cosas provocados por una incorrecta instalación.
- Instalación no efectuada según los procedimientos descritos en este manual.
- Defectos en la alimentación eléctrica.
- Modificaciones o intervenciones no autorizadas.
- Uso de recambios no específicos para el modelo.
- Incumplimiento total o parcial de las instrucciones.
- Incidencias motivadas por la empresa de transporte o movimiento del equipo en su lugar de instalación.
- Todas las rejillas de ventilación deben estar libres de obstrucción y no cubiertas por un segundo panel decorativo
- En periodos de humedad alta puede ser necesario hacer algún descarche adicional presionando el botón correspondiente en el termostato, es recomendable apagar totalmente el equipo una vez al mes para limpiar a fondo el interior de la vitrina y dejar que se descongele cualquier resto de hielo que haya podido crearse.
- Evitar localizaciones donde una excesiva corriente de aire puede dirigirse al interior de la zona refrigerada de la vitrina, con especial atención a aparatos de aire acondicionado y ventiladores oscilantes.

Para cualquier duda es necesario contactar con el distribuidor

■ 2. GARANTÍA

La garantía del aparato y las piezas que lo componen están garantizadas durante un año contando desde la fecha de venta, y consiste en la reposición (a portes debidos) de la pieza o piezas defectuosas, siempre que no sea debido a un mal uso de las mismas.

La garantía no incluye la mano de obra derivada de la sustitución de piezas.

No será considerado garantía, aun estando dentro del plazo establecido, las averías o roturas de piezas que se produzcan por sometimiento del mueble a condiciones de trabajo distintas a las establecidas en este manual, y las particulares de cada modelo recogidas en catálogo (fallos de tensión, temperaturas de ambiente elevado, cristales, iluminación, etc...).

Las devoluciones **DEBEN SER AUTORIZADAS PREVIAMENTE** por el fabricante, y deberá incluir el embalaje original o similar.

La garantía del fabricante excluye cualquier pérdida consecuencia del fallo de algún componente.

■ 3. INSTALACIÓN Y MONTAJE

El enfriador no se debe de volcar. Si no se indica, no se puede volcar. Hay que esperar mínimo 2 horas desde que se colocó en posición vertical para su puesta en marcha.

Se aconseja realizar el desembalaje del mismo sobre un pavimento sólido, llano y estable. Para trasladarlo al lugar de instalación se puede ayudar de una carretilla o traspaleta, no se debe arrastrar por el suelo, observar que éste no esté desequilibrado.

Se procede a la retirada del embalaje dejando al equipo libre de todo recubrimiento y envoltorio evitando provocar golpes al equipo. Ahora se puede nivelar el aparato, roscando o desenroscando las patas.

En su colocación definitiva deberá estar retirado de la pared por su respaldo 7 cm y de sus laterales 7 cm mínimo.

PRIMERA LIMPIEZA

Primero retire el film protector del acero, utilizando algún objeto no punzante y retirando los restos de adhesivo con alcohol.

Evitar absolutamente el uso de herramientas o elementos que puedan rayar o dañar el equipo.

Es recomendable la limpieza periódica del acero con agua caliente, jabón neutro, esponja y secado posterior, **NO USAR DETERGENTES, PRODUCTOS QUE CONTENGAN CLORUROS/SULFUROS O CUALQUIER OTRO AGENTE ABRASIVO**. Tenga especial cuidado con no mojar las partes eléctricas.

ATENCIÓN

Para limpiar el **ACERO INOXIDABLE** no deben utilizarse esponjas de hierro, níquel, ni siquiera dejarlas apoyadas en las superficies, pues los depósitos ferrosos pueden pegarse y provocar la formación de herrumbre por contaminación, comprometiendo el estado de higiene.

- **CONEXIÓN DE LAS TUBERIAS.**

Se recomienda que la conexión de las tuberías, tanto para el líquido como para el carbónico, sea realizada por personal especializado.

Se debe de asegurar todas las posibles zonas de fuga, tanto de líquido como de gas, mediante abrazaderas y verificar su estanqueidad, una por una, una vez terminada la instalación.

Se debe seleccionar la ubicación de la unidad de manera que la distancia entre la unidad y el punto del dispensado sea mínima.

Se requiere que la instalación eléctrica del local cumpla con las características de la placa de características de la máquina.

- **LLENADO DE LA CUBA**

La cuba debe llenarse con agua, el nivel del agua debe cubrir la última tubería del serpentín de cobre y quedar a unos 10mm por debajo del rebosadero. Durante la primera conexión de maquina puede derramarse por el rebosadero una pequeña cantidad de agua, esto se debe a la formación del hielo en la cuba.

Es muy importante no manipular la sonda de espesor de hielo, pues una colocación errónea puede provocar que se hiele el serpentín de líquido y provocar problemas severos de funcionamiento. Una vez lleno el aparato, mantener en posición vertical.

Como ayuda adjuntamos tabla con capacidades aproximadas de las cubas de los diferentes enfriadores.

ENFRIADORES VERTICALES	CAPACIDAD CUBA
V/H/VP-25/30	13,5 LITROS
V/H/VP -50	25 LITROS
V/H/VP -100	42 LITROS
V/H/VP -200	72 LITROS
V/H/VP -300	86 LITROS
V/H/VP -400	110 LITROS

ATENCIÓN: No almacenar en este aparato sustancias explosivas como latas de aerosol con un propelente inflamable.

■ 4. CARACTERÍSTICAS TÉCNICAS Y CONDICIONES DE USO

Los datos técnicos del mueble, modelo y número de serie, están en la ficha técnica que aparece en todos los productos.

Además de datos identificadores, aparecen datos relativos al gas refrigerante y tensión eléctrica a la cual deberá ser conectado el equipo.

DOCRILUC		E.S. 14900-LUCENA(CORDOBA) Made in Spain (E.U.)	CE
Nº SERIE SERIAL NR.			
MODELO Code/Model Modelo		AÑO CONSTRUCCIÓN Fabrikationsjahr Année de Fabrication Production Year	
EQUIPO Equipment Equipment Equipment	CONDENSACION Kondensation Condensation Condensation	CONSUMO LÁMPARA Lampen Stromerinnahme Absorption lampe Lamps Absorption W	
POTENCIA FRIGORIFICA Getriebevermögen-Puissance-Frigorifique W Refrigeration Capacity		T Trabajo °C	
REFRIGERANTE Kältemittel-Refrigerant Tipo-Gas Refrigerant		g (± 10%)	
TENSION Spannung/Tension Voltage	V	Hz	
CONSUMO Stromerinnahme-Absorbtion Absorbtion	A. max.	Wmax	
SISTEMAS CALEFACTORES W Heizungsanlagen W Systèmes de Chauffage W		POTENCIA NOMINAL Nennleistung Puissance nominale W	
CLASE CLIMÁTICA Klima Klasse Classe Climatique Climate Class		AGENTE EXPANSOR AISLAMIENTO Insulation expansion agent Isolation agent gonifiant	
Equipo:	Refrigerante:	g (± 10%)	
Potencia Frigorífica: W	Tensión: V	Frecuencia: Hz	
Potencia Nominal: W	Consumo: A		
Nº SERIE:		MODELO:	

Todos los accesorios o protecciones, cumplen el mismo requisito, incluida la tornillería, que será de acero inox. o zincada.

El equipo frigorífico está preparado para funcionar con gas refrigerante ecológico, aprobado por la normativa actual de la CE.

● COMPOSICIÓN DEL AISLANTE TÉRMICO

Aislamiento de poliuretano inyectado expandido 40 kg/m³, con agente expansor C₄H₅F₅.

● REFRIGERANTE: R-134a / R-290

■ 5. PUESTA EN MARCHA.

● PRIMERA LIMPIEZA

Limpie el equipo antes de conectar a la red eléctrica.

● VERIFICACIÓN

- Comprobar que la tensión y la frecuencia de red coinciden con las indicadas en la placa de características del aparato.
- El equipo no debe ser empleado en atmósferas agresivas o con riesgo de incendio.
- Comprobar que no existen desperfectos en su equipo debidos al transporte. El fabricante no se responsabiliza de los daños sufridos durante el mismo o provocados por un almacenamiento incorrecto.
- Comprobar el funcionamiento de las partes móviles del equipo.

● CONEXIONADO GENERAL

- Asegúrese de que el cable de alimentación no está dañado.
- Si el cable de alimentación está dañado debe ser sustituido por otro del tipo H05-VV-F o H05-VVH2-F. Esta reparación debe ser realizada por personal técnico cualificado.
- Es imprescindible que la instalación eléctrica donde se vaya conectar el mueble disponga de **TOMA TIERRA**, así como la debida protección de magneto térmico y diferencial.
- La red de alimentación debe tener la sección adecuada para el consumo del aparato.
- Si varios equipos se instalan alineados, deben ser conectados a la red eléctrica de modo separado, evitando el uso de alargadores o enchufes múltiples.
- El fabricante, declina toda responsabilidad en caso de no observarse alguno de los puntos anteriormente indicados.

Una vez llena de agua la cuba del enfriador, conectar a la red eléctrica.

El termostato tiene un retardo a la conexión por lo que no se pondrá en marcha justo cuando se conecte a la red eléctrica. Una vez conectado verificar que el enfriador ha fabricado correctamente el bloque de hielo antes de proceder a su utilización. Este tiempo puede estar comprendido entre 3 y 4 horas dependiendo del modelo y de la temperatura ambiente.

Los límites de funcionamiento establecidos para el enfriador, de clase climática N son:

Entorno	Límites
Temperatura ambiente	+32 °C
Temperatura condensación	+54 °C
Humedad relativa	60%
Para el caso de ser "Tropicalizado" la temperatura ambiente es de +43 °C	

■ 6. RECOMENDACIONES

- Los serpentines de líquidos deben ser higienizados cada 90 días. Esta operación debe ser realizada por personal técnico especializado.
- Reciclado y desecho de aparatos

■ 7. PRECAUCIONES

- Queda garantizada la estabilidad del equipo.
- No dejar el mueble a la intemperie.
- No alterar la placa de características o instrucciones colocadas por el fabricante.
- No tocar el equipo teniendo las manos y pies mojados o húmedos.
- No tocar el equipo estando descalzo.
- Evítese el uso de adaptadores, extensiones o enchufes múltiples.
- Antes de realizar cualquier operación de limpieza o mantenimiento, desenchufar la unidad de la red eléctrica, apagando antes el interruptor general y después el enchufe.
- **NO** debe ser manipulado por niños, personas con disminución de capacidades mentales, sensoriales o psíquicas. Personas, que por falta de experiencia o conocimiento, necesiten recibir supervisión o instrucciones.
- No desmontar la protección de los elementos móviles, sin previamente haber desconectado de la red.
- Tomar las precauciones necesarias antes de manipular la zona condensadora, por la existencia de temperaturas elevadas en algunos elementos, y con el consiguiente riesgo de quemaduras.

■ 8. MANTENIMIENTO

Antes de proceder a cualquier operación de limpieza, hay que proceder a desconectar el mueble de la toma de corriente. El buen funcionamiento y duración del equipo, dependerán en gran medida de un mantenimiento correcto, realizado con periodicidad.

El fabricante, se exime de toda responsabilidad derivada del incumplimiento de los procedimientos observados en el presente manual.

• CONDENSADOR DE GASES

El incorrecto mantenimiento y la falta de limpieza del condensador de gases de la unidad frigorífica, puede reducir considerablemente el rendimiento del equipo, así como acortar la vida del compresor. Cuanto más limpio esté el aleteado del condensador, **más ahorro de energía**. En cualquier caso, se recomienda que esta labor sea **realizada por un servicio técnico**. En caso de duda, contacte con su distribuidor.

Se recomienda que esta operación sea efectuada al menos cada tres meses y todos los principios de verano.

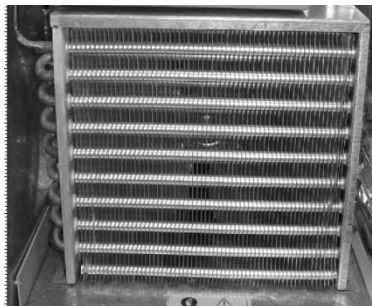

La limpieza del condensador de gases, se debe realizar con el equipo desenchufado y retirando las protecciones (rejillas) o extrayendo la unidad condensadora.

Para retirar la suciedad depositada entre las aletas del condensador ventilador, se recomienda el empleo de cualquiera de los siguientes procedimientos:

- Aplicar un cepillo o pincel de pelo suave.
- Aspirar la suciedad con un aparato adecuado.
- Aplicar aire a presión para retirar la suciedad

- **LIMPIEZA DE LA CUBA**

Si se requiere limpiar la cubeta, se debe vaciar el agua y fundir el hielo con agua caliente. Limpiar el interior de la cubeta con una solución jabonosa suave, enjuagar y expulsar el resto con agua limpia.

- **9. PRUEBAS DE MANTENIMIENTO**

- **COMPROBACIONES DE UN MAL FUNCIONAMIENTO**

En algunos casos los fallos de funcionamiento que pueden surgir, son por causas simples que el propio usuario puede solucionar, por lo tanto antes de solicitar la intervención de un técnico especializado, le recomendamos que haga las siguientes comprobaciones:

El aparato no funciona

- Comprobar que esté enchufado correctamente.
- Comprobar que a la toma llega corriente.

El líquido no alcanza la temperatura de refrigeración

- Comprobar que no existe cerca una fuente de calor o que esté expuesto directamente al sol.
- Comprobar que la rejilla grupo no está obstruida.
- Comprobar que el tiempo transcurrido desde que se ha conectado el equipo hasta su uso es suficiente para enfriar el líquido.
- Compruebe si el agua de la cuba está congelada.
- Compruebe que el condensador no esté obstruido.
- Compruebe que el aparato está funcionando en condiciones normales.

En caso de ruidos extraños o excesivos

- Comprobar la nivelación del mueble, podría originar vibraciones.
- Comprobar que no haya ningún objeto rozando con algún elemento móvil del frigorífico.

- **PRUEBA DE RUIDOS**

- Las pruebas de ruidos se realizan en una sala sin elementos adsorbentes de ruidos y sin que haya ningún obstáculo importante cerca del frigorífico.

- Los niveles de ruidos registrados en las pruebas acústicas han sido realizados conforme a las normas ISO 230 a la 235.

Leq (nivel continuo) es menor de 70 dB. (A)

Lp (nivel de presión sonora) es menor de 130 dB. (C)

NOTA.-(A) (C) Las ponderaciones frecuenciales.

En caso que dichos controles hayan dado resultado negativo, dirijase al servicio de asistencia de su zona facilitando las siguientes indicaciones sobre el modelo, número de serie y matrícula indicados en la placa de características.

- **10. RETIRADA DEL SERVICIO**



Retirada del servicio

El mueble frigorífico contiene espuma de poliuretano, aceite, elementos de plástico, partes metálicas y componentes eléctricos y electrónicos.

Cuando la vida útil del mueble haya llegado a su fin y sea necesario retirar el mueble para su destrucción o recuperación parcial, el usuario será el responsable de entregar el producto al centro de recogida especificado por la autoridad local para la recuperación y reciclaje WEEE profesionales, respetándose siempre las disposiciones legales vigentes.

El fabricante es el responsable de hacer factible la recuperación, la eliminación y tratamiento al final de la vida del producto, en vía directa o por medio de un sistema colectivo.

Si se infringe la normativa se aplicarán sanciones específicas, establecidas autónomamente, según la legislación de cada estado perteneciente a la CE y vinculado conformemente a todos los que están sometidos a dicha normativa



Desmantelamiento del mueble

En conformidad a las normas sobre la eliminación de desechos vigentes en cada país y pleno respeto del ambiente natural, recomendamos subdividir las diferentes partes del mueble de acuerdo al material, eliminar de forma separada o recuperarlo.

Este producto contiene HFC, es decir, gases fluorados con elevado valor de efecto invernadero (GWP). Por tanto:

Las partes que componen el circuito de refrigeración no podrán ser cortadas ni separadas hasta que se haya extraído el gas refrigerante para su recuperación en un centro especializado.



Declaración de conformidad RoHS

Declara bajo su propia responsabilidad que el mueble refrigerado al que hace referencia este manual, responde a las prescripciones de la Directiva 2002/95/CE/(RoHS)

En todos los materiales homogéneos utilizados para su fabricación, la posible existencia de plomo, mercurio, cromo hexavalente, polibromobifenilos (PBB), y también difenil éter (PBDE) no alcanza en peso el 0.01%. Esta declaración está basada en las declaraciones de nuestros proveedores de materias primas y componentes.

■ 11. ESQUEMA ELÉCTRICO.

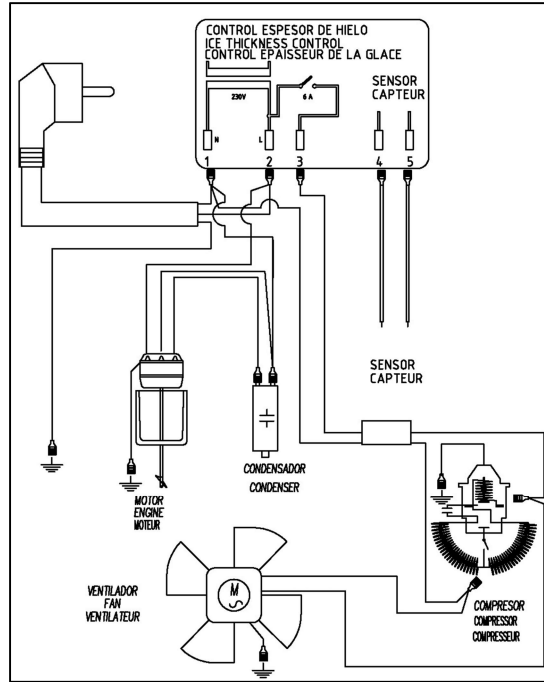

■ 11. ESQUEMA FRÍO

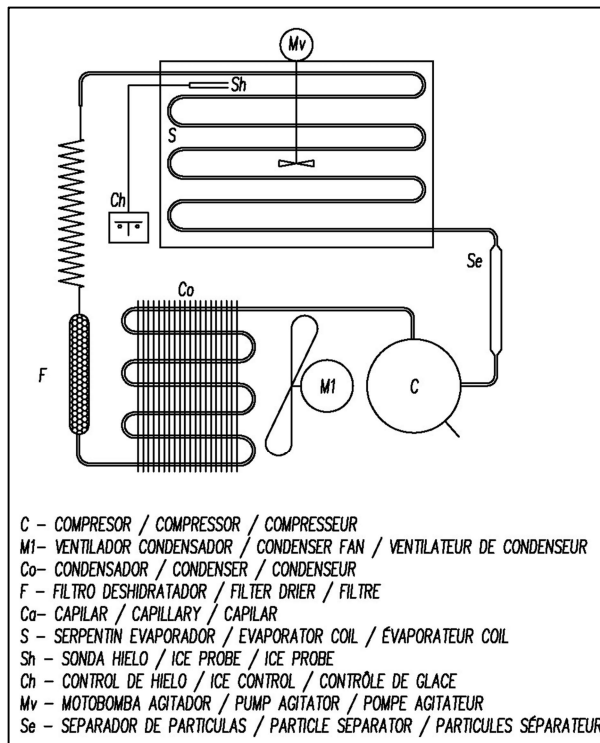

USER AND MANTINANCE MANUAL LIQUID COOLER

1. WARNING
 2. GUARANTEE
 3. INSTALLATION AND ASSEMBLY
 4. TECHNICAL CHARACTERISTICS AND CONDITIONS OF USE
 5. START-UP
 6. RECOMMENDATIONS
 7. PRECAUTIONS
 8. MAINTENANCE
 9. OPERATIONAL TESTS
 10. DECOMMISSIONING
 11. ELECTRIC SHEME
 12. COLD SHEME
- TECHNICAL CHARACTERISTICS
 - INSTALLATION
 - SPARE PARTS

INICIAL NOTICE

Before turning the unit on we recommend you to read the instructions and follow the steps as explained

We would like thank you for your confidence in us for having purchased this refrigerated unit. This manual has been prepared in order to safeguard the security of the user and ensure the correct use and maintenance of the refrigerated units. Please read it carefully before starting up your unit. The refrigeration unit strictly complies with all applicable European directives and standards.

■ 1. WARNING

Before carrying out any operation, whether as installation technician or as the user of the unit, you should be aware of the points explained in this manual.

This manual should be kept in a safe place and should be available for reference. In case of loss, request a duplicated indicating model, serial number and date of purchase.

The manufacturer considers that both the installation technician and the user of the unit must have the most basic training in order to understand the contents of this manual, as well as an awareness of standard hygiene and safety principal.

If required, this unit must be repaired exclusively by qualified technical personnel.

ATTENTION Access to all electrical part of the unit, either installation or maintenance issues, is authorized qualified personnel only.

The user will be responsible for the following items:

- Suitability of the premises to the requirements of the purchased unit.
- Electricity supply in accordance with the current standards and sufficient for the consumption and safety of the unit.
- Material necessary to clean the unit.
- Water point or drainage outlet as necessary for the installation of the refrigerated unit.

The manufacturer disclaims all liability in the following situations:

- Inappropriate use of the purchased unit.
- Possible damage to person or property caused by improper installation.
- Installation not carried out following the procedures described in this manual.
- Defects in the electricity supply.
- Unauthorised modifications or interventions.
- Use of spares not specific to the model.
- Total or partial non-compliance with the instructions.
- Incidents caused by transportations company or movement of the unit to its place of installation.
- All ventilation grilles should be kept clear of obstruction and not covered by secondary decorative panelling.
- In High humidity periods it may be necessary to perform additional defrosts by pressing the manual defrost button on the controller. It is recommended to switch off the unit once a month to thoroughly clean the cabinet interior and allow any ice build up to be fully defrosted.
- Avoid locations where excessive air movement can be directed into the refrigerated area of the cabinet, special attention to the location of air conditioners and oscillating fans.

For any questions you need to contact your dealer.

■ GUARANTEE

The guarantee for the unit and the parts that comprise it are guaranteed for one year starting from the date of sale and consists of the replacement (carriage unpaid) of the defective component or component, provided that it is not as a result of the misuse of the same.

The guarantee doesn't include labor resulting from the replacement of components.

The guarantee will not cover breakdown or breakage of components, even when the same occurs within the established period, arising from subjecting the unit to working conditions other than those established in this manual and the details of each model contained in the catalogue (failure in the power supply, high ambient temperatures, windows, lighting, etc...).

Returns must be previously authorized by the manufacturer, and you must include the original or similar packaging.

The manufacturers guarantee excludes consequential loss arising from any component failure.

3. INSTALLATION AND ASSEMBLY

The unit must not be moved from its standard vertical position, If it is not indicated, you cannot overturn. You have to wait least 2 hours since placed upright to its implementation.

You are advice to unpack the unit standing on a solid, flat and stable surface. In order to transfer it to the installation location, a trolley or fork-lift may be of help. It should not be dragged along the ground and always watch out to ensure it is not off-balance.

Next, remove the packaging to leave the unit completely free of all coverings and packing material, whilst avoiding knocks to the appliance, scratching it or unscrewing the feet.

Once place in its final location, it should be pulled away from the wall so that there is a space of 7 cm at the back and a minimum of 7 cm to the sides.

FIRST CLEANING

First of all, remove the protective film from stainless steel using any non-sharp object. Remove also possible glue remains using alcohol.

Avoid completely the use of tools or elements that may be able to scratch or damage the unit. Once cleaned and dry, assemble accessories on correspondent places.

We recommend a regular cleaning of the stainless steel with some neutral soap, warm water and sponge, drying it afterwards. **DO NOT USE ANY DETERGENTS, ANY PRODUCT CONTAINING CHLORIDE, SULPHIDE OR ANY OTHER ABRASIVE AGENTS. ALWAYS KEEP ELECTRIC PARTS AWAY FROM WATER.**

ATTENTION

Please do not use iron, nickel sponges to clean **STAINLESS STEEL** or leave them lying on the surface as the iron deposits can stick and cause the formation of rust contamination, thus jeopardising the hygiene of the surface.

- **PIPING CONNECTION**

It is recommended that the connection of the piping, both for liquid and for carbon, is carried out by specialized personnel.

It must ensure all possible areas of leakage, both liquid and gas, with clamps and check their tightness, one by one, once the installation is complete.

It must select the location of the unit so that the distance between the unit and the point of dispensing is minimal.

It requires that the electrical installation of the local meets with the features of the board of features of the machine.

- **FILLED THE TUNK**

The tank should be filled with water; the water level should cover the last line of copper coil and be about 10mm below the overflow. During the first connection of machine can spill into the overflow a small amount of water, this is due to the formation of ice in the tank.

It is very important not to manipulate ice thickness probe because a misplacement can cause the coil fluid freezes and cause severe operational problems. Once filled the unit, keep upright.

As an aid, we attached table with approximate capacity of the tanks of the various coolers.

LIQUID COOLER VERTICAL	TANK CAPACITY
V/H/VP-30	13 L
V/H/VP -50	25 L
V/H/VP -100	42 L
V/H/VP -200	72 L
V/H/VP -300	86 L
V/H/VP-400	110 L

CAUTION: Do not store explosive substances in this unit as aerosol cans with a flammable propellant.

■ 4. TECHNICAL CHARACTERISTICS AND CONDITIONS OF USE

The technical data of the unit, model and serial number are identified by means of the information displayed on the registration or on the data sheet that appears on all the products.

Apart from the identifying data of the unit, information relating to the gas refrigerant and electrical voltage to which the unit must be connected is also displayed.

DOCRILUC		E.S. 14900-LUCENA(CORDOBA) Made In Spain (E.U.)		CE
Nº SERIE SERIAL NR.				
MODELO Kode Model Modèle			AÑO CONSTRUCCIÓN Fabrication year Année de Fabrication Production Year	
EQUIPO Equipierung Equipment Equipment	CONDENSACION Kondensation Condensation Condensation	CONSUMO LÁMPARA Lampen Stromaufnahme Absorption lampe Lamps Absorption W		
POTENCIA FRIGORIFICA Søfrefreevægen Pårsevance-Frigorifique W Refrigeration Capacity			T Trabajo °C	
REFRIGERANTE Køfrefremiddel-Refriigerant Tipo-Gas-Refriigerant			g (± 10%)	
TENSION Spænding-Tension Voltage		V	Hz	
CONSUMO Strømerforbrug-Absorption Absorption			Wmax	
SISTEMAS CALEFACTORES W Heating Systems W Heizung-Anlagen W Systèmes de Chauffage W			POTENCIA NOMINAL Nennleistung Puissance nominale W	
CLASE CLIMÁTICA Klima Klasse Classe Climatique Climate Class			AGENTE EXPANSOR AISLAMIENTO Insulation expansion agent Isolation agent portland	
Equipo:	Refrigerante:	g (± 10%)		
Potencia Frigorífica: W	Tensión: V	Frecuencia: Hz		
Potencia Nominal: W	Consumo: A			
Nº SERIE:		MODELO:		

All the accessories and protectors comply with the same requirements, including all fastenings, nuts and bolts, which will be made of stainless or zinc-based steel.

The refrigerated unit is designed to be operated using ecological gas refrigerant, approved by the current CE standards.

- **COMPOSITION OF THERMAL INSULATION**

The thermal insulation is made from expanded polyurethane 40 kg/m³, with expansive agent C4H5F5.

- **REFRIGERANT**

Refrigeration: **R-134a/R-290**.

■ 5. START-UP

- **FIRST CLEANING**

- Clean the unit before connecting to the electricity supply.

- **INSPECTION**

- Check that the voltage and power line frequency coincide with those indicated on the specification plate of the appliance.
- The unit should not be used in threatening atmospheric or fire risk conditions.
- Check that there are no defects on the unit resulting from its transportation. The manufacturer will not be liable for damage suffered during transportation or arising from incorrect storage.
- Check the operation of the moving components of the unit.

- **GENERAL CONNECTIONS**

- Be sure the power cable is not damaged.
- If the power cable is damaged it must be replaced by another type H05-VV-F or H05-VVH2-F. This repair must be performed by qualified personnel.
- It is essential that the electrical installation to which the unit is going to be connected has an **EARTH LEAD**, as well as the necessary thermal and differential magnetic protection.
- The power supply must have the suitable section for the consumption of the appliance.
- If various units are installed in a row, each one must be connected independently to the power supply, avoiding the use of extension leads or multiple plugs.

- The manufacture disclaims all liability in the event that any of the above points are not followed.

Once the tank is filled of water, connect the power supply. The thermostat has an on-delay so that there will be launched just when it is connected the power supply.

Once connected check that the cooler is properly manufactured ice block before proceeding to use. This time can be between 3 and 4 hours depending on the model and the ambient temperature.

The operation limits established for the cooler climate, class N are:

Environment	Limits
Ambient temperature	+32 °C
Condensation temperature	+54 °C
Relative humidity	60%
In case of be "Tropicalized", the ambient temperature is +43 ° C	

■ 6. RECOMMENDATIONS

- The coils liquids must be sanitized every 90 days. This operation must be performed by qualified personnel.
- Recycling and disposal of equipment.

■ 7. PRECAUTIONS

- The stability of the unit is guaranteed.
- Not leave the furniture outdoors
- Do not modify the specifications plate or instructions issued by the manufacturer.
- Do not touch the unit with wet or damp hands and feet.
- Do not touch the unit when barefoot.
- Avoid the use of adapters, extension leads or multiple plugs.
- Before carrying out any cleaning or maintenance operation, unplug the unit from the electricity supply, first turning off the main switch and then unplugging the unit.
- The unit **must not** be used by children, persons whose mental, sensory or physical capacities are impaired. Persons who lack experience or knowledge must be supervised or given instructions for use.
- Do not remove the protection from the movable components without having previously disconnected the power supply.
- Take necessary precautions before manipulating the condenser unit area, due to the existence of high temperatures of some of the components and the resultant risk of burns.

■ 8. MAINTENANCE

Before carrying out any cleaning operation, disconnect the unit from the power supply. The good operation and performance of the unit will largely depend on its correct maintenance, carried out periodically.

The manufacturer is exempt from all liability arising from non-compliance with the procedures contained in this manual.

• GAS CONDENSER

The incorrect maintenance and lack of cleaning of the gas condenser of the refrigerated unit can considerably reduce the performance of the unit as well as shortening the life of the compressor motor. The cleaner the unit, especially the condenser fins, **the greater the energy saving.**

In any event, it is recommended that this task is **carried out by a service technician.** In the case of any doubt, please contact your distributor.

	<p>The cleaning of the gas condenser must be carried out with the unit unplugged and removing the protectors (grills) or taking out the condenser unit (depending on the model)</p> <p>In order to remove the dirt deposited between the condenser fins, any of the following procedures are recommended:</p> <ul style="list-style-type: none"> • Use a toothbrush or soft-bristle brush. • Blow the dirt using a suitable appliance. • Use air pressure to remove the dirt.
-------------------------------------------------------------------------------------	----------------------------------------------------------------------------------------------------------------------------------------------------------------------------------------------------------------------------------------------------------------------------------------------------------------------------------------------------------------------------------------------------------------------------------------------------------------------------------------------------------------

We recommend that this operation is carried out at least once every three months and at the start of every summer.

- **TANK CLEANING**

If required clean the tank, you should empty the water and melt the ice with hot water. Clean the inside of the tank with a mild soap solution, rinse and expel the rest with clean water.

- **9. OPERATIONAL TEST**

- **CHECKS IN THE EVENT OF OPERATIONAL FAILURE**

In some situations, operational failure can arise due to simple causes that users themselves can solve, which is why prior to requesting the intervention of a specialised technician, we recommend that you carry out the following checks.

The appliance does not work

- Check that it is correctly plugged in.
- Check that electricity reaches the power outlet.

The internal temperature is too high

- Check that there is no heat source nearby.
- Check that the grill is not obstructed.
- Check that the time since the connected equipment until their use is sufficient to cool the liquid.
- Check if the evaporator has ice.
- Check that the condenser is not obstructed.
- Check that the appliance is functioning normally.

In the event of strange or excessive noises

- Check the levelling of the unit as this may cause vibrations.
- Check that there is no object rubbing against any movable element of the refrigerated unit.

- **NOISE TESTING**

- The noise tests were performed in a room without any noise absorption elements and without any large item placed near to the refrigerated unit.
- The noise levels registered in the acoustic test have been carried out in accordance with the ISO 230 to 235 standards.

Leq (continuous level) is less than 70 dB. (A)

Lp (acoustic pressure level) is less than 130 dB. (C)

NOTE. (A) (C) Frequency weights.

In the event that these checks have not resolved the problem, please contact the customer service desk in your area providing the following information on the model, serial number and registration shown on the specification plate.

- **10. DECOMMISSIONING**



Decommissioning

The refrigerator cabinet containing polyurethane foam, oil, plastic parts, metal parts and electrical and electronic components. When the life of the furniture has come to an end and it is necessary to remove the cabinet for destruction or partial recovery, the user is responsible for delivering the product to the collection specified by the local authority for recovery and recycling WEEE professionals, always respecting the laws in force. The manufacturer is responsible for recovery, treatment and disposal at end of product life, in direct way or through a collective system make possible. If the rules are violated specific sanctions, established autonomously, according to the laws of each state belonging to the EC and conformally linked to all who are subject to those rules apply.



Dismantling furniture

In accordance with the rules on waste disposal in force in each country and full respect for the natural environment, we recommend subdividing the different parts of the furniture according to the material, separately or eliminate back. This product contains HFC, ie, fluorinated gases with high value of greenhouse gas (GWP). So: The component parts of the cooling circuit can not be cut or separated until the refrigerant gas has been extracted for recovery in a specialized center.



Declaration of conformity RoHS

He declares under its own responsibility that the refrigerated cabinet to which this manual refers, meets the requirements of Directive 2002/95 / EC / (RoHS) In all homogeneous materials used for manufacturing, the possible existence of lead, mercury, hexavalent chromium, polybrominated biphenyls (PBB) and diphenyl ether (PBDE) does not reach 0.01% by weight. This statement is based on statements of our suppliers of raw materials and components.

■ 11. ELECTRIC SCHEME.

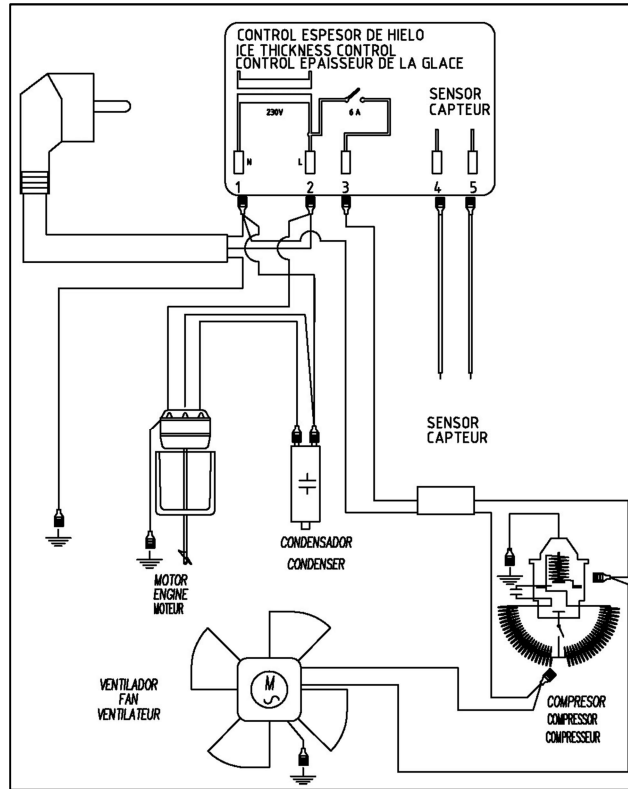

■ 12. COLD SCHEME.

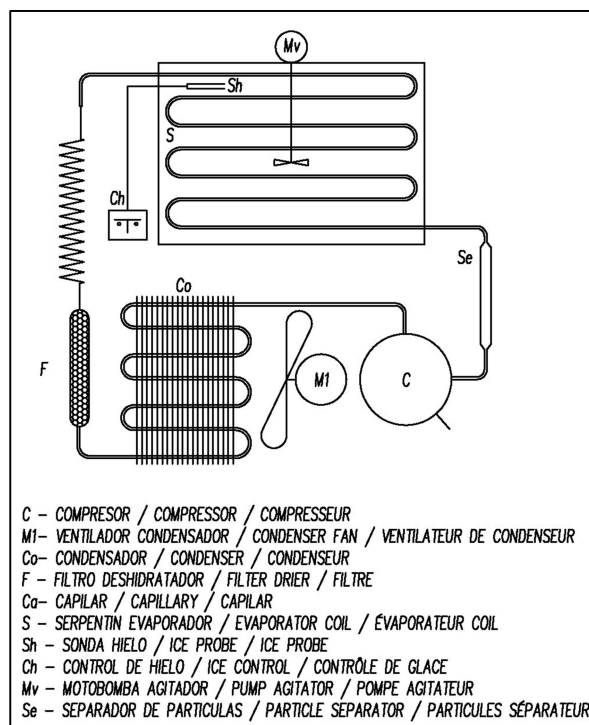

MANUEL D'UTILISATION ET D'ENTRETIEN DE FLUX REFROIDISSEUR

1. ADVERTISSEMENT
 2. GARANTIE
 3. INSTALLATION ET MONTAGE
 4. CARACTÉRISTIQUES TECHNIQUES ET CONDITIONS D'UTILISATION
 5. MISE EN MARHCE
 6. RECOMMANDATIONS
 7. PRÉCAUTIONS
 8. ENTRETIEN
 9. TEST DE FONCTIONNEMENT
 10. RETRAIT DE SERVICE
 11. SCHÉMA ÉLECTRIQUE
 12. SCHÉMA FROID
- CARACTÉRISTIQUES TECHNIQUES
 - INSTALLATION
 - PIÈCES DE RECHANGE

Mise en Garde

Avant de mettre en marche l'appareil, nous vous recommandons de lire et suivre pas à pas les instructions détaillées ici.

Nous souhaitons tout d'abord vous remercier de nous avoir fait confiance en achetant votre réfrigérateur. Le présent manuel a été élaboré dans le but de préserver la sécurité de l'utilisateur et d'assurer une utilisation et un entretien des appareils réfrigérants en bonne et due forme. Lisez-le soigneusement avant de mettre en marche votre appareil. L'équipement de réfrigération conforme strictement à toutes les directives et normes européennes en vigueur.

■ 1. AVERTISSEMENT

Ce manuel doit être conservé dans un endroit sûr et devrait être disponible pour référence. En cas de perte, veuillez demander un duplicata indiquant modèle, numéro de série et la date d'achat.

Le fabricant est convaincu qu'aussi bien le technicien chargé de l'installation mais que l'utilisateur de l'appareil sont parfaitement capables de comprendre le contenu du présent manuel et qu'ils connaissent également les normes fondamentales en terme d'hygiène et de sécurité.

En cas de besoin, cet appareil devra être exclusivement réparé par des techniciens qualifiés compétents.

ATTENTION L'accès à toute la partie de l'appareil, soit par thèmes d'installation ou de maintenance, est autorisé seulement au personnel qualifié.

L'utilisateur sera responsable des points suivants :

- Conformité du local au regard des besoins du meuble acheté.
- Réseau de l'alimentation électrique aux normes en vigueur en respectant les besoins de consommation et la sécurité de l'appareil.
- Matériel nécessaire pour le nettoyage du meuble.
- Sortie d'eau ou évacuation d'eau si cela est nécessaire pour installer le frigidaire.

Le fabricant, décline toute responsabilité dans les cas suivants :

- Utilisation incorrecte de l'appareil acheté.
- Installation non réalisée selon les procédures décrites dans ce manuel.
- Défections de l'alimentation électrique.
- Modifications ou interventions non autorisées.
- Utilisation de pièces de rechange n'étant pas spécifiques au modèle.
- Non observation globale ou partielle des instructions.
- Incidents dus à la société de transport ou au déplacement de l'appareil sur le lieu de l'installation.
- Tous les événements doivent être libres de toute obstruction et ne sont pas couverts par le panneau décoratif
- Dans les périodes d'humidité élevée, il peut être nécessaire d'effectuer des dégivrages supplémentaires en appuyant sur le bouton de dégivrage manuel sur le contrôleur, il est recommandé d'éteindre l'appareil onze mois pour nettoyer l'armoire à l'intérieur et permettre à toute accumulation de glace pour être pleinement décongelé.
- Évitez les mouvements d'air excessive Lorsque les emplacements peuvent être dirigés dans la zone réfrigérée de l'armoire, une attention particulière à l'emplacement des climatiseurs et ventilateurs oscillants.

■ 2. GARANTIE

La garantie de l'appareil et des pièces qui le constituent ont une validité d'un an à partir d'achat, et comprend le remplacement (à l'adresse indiquée) de la pièce ou des pièces défectueuses, dans la mesure où il n'y a pas eu une mauvaise utilisation de ces dernières.

La garantie ne couvre pas la main-d'œuvre résultant de la substitution.

Ne seront pas comprises dans la garantie, même si cela se produit dans les délais établis, les pannes ou fissures des pièces s'étant produites parce que l'appareil a été soumis à des conditions de travail autres que celles qui sont définies dans ce manuel et celles qui sont propres à chaque modèle et qui figurent dans le catalogue (maque de tension, températures d'ambiance élevée, vitres, éclairage, etc...).

Les retours doivent être autorisés avant par le fabricant, et devraient inclure l'emballage d'origine ou équivalent.

La garantie du fabricant exclut toute perte d'une défaillance d'un composant

■ 3. INSTALLATION ET MONTAGE

Le refroidisseur ne devrait pas être retourné. Oui on ne dit pas, on ne peut pas retourner. Il faut attendre au moins 2 heures depuis placées debout à sa mise en œuvre.

Il est vivement conseillé de réaliser le déballage de l'appareil sur un sol solide, plat e stable. Pour le déplacer jusqu'au lieu où il sera installé, il est possible d'utiliser un chariot ou une transpalette, il ne doit pas être traîne sur le sol et veillez à ce qu'il soit toujours équilibré.

Il faut retirer l'emballage et laisser l'appareil nu, sans conditionnement ou couverture en évitant de lui donner des coups, il est toutefois possible de mettre à niveau l'appareil, en vissant plus ou moins les pieds. Lorsqu'il sera à la même hauteur, il faudra enlever le film de protection en acier inoxydable au moyen d'un objet non pointu.

Quant à son emplacement définitif, il faudra qu'il y ait une séparation entre le dos de 'appareil et le mur de 7 cm et sur les côtés de 7 cm au minimum.

PREMIER NETTOYAGE

Enlever d'abord le film protégeant l'acier avec l'aide d'un objet non tranchant, puis enlever les restes d'adhésif avec de l'alcool.

Évitez absolument l'utilisation d'outils ou d'éléments qui pourraient égratigner ou endommager le matériel. Une fois propre et sec, placer les accessoires aux bons endroits.

Nous recommandons le nettoyage périodique de l'acier avec de l'eau chaude, du savon doux, une éponge et le séchage ultérieur. **N'UTILISEZ PAS DE DÉTERGENTS, NI DE PRODUITS CONTENANT DES CHLORURES/SULFURES OU TOUT AUTRE AGENT ABRASIF.** Evitez impérativement de mouiller les éléments électriques.

ATTENTION

Pour nettoyer l'**ACIER INOXYDABLE**, il ne faut pas utiliser des éponges en fer ou en nickel, et il ne faut pas non plus les laisser sur les surfaces, étant donné que les dépôts de fer peuvent se coller et produire une couche de rouille par contamination, ce qui mettrait en danger une bonne hygiène.

- **BRANCHEMENT DES TUYAUX**

Il est recommandé que la connexion des tuyaux, tant pour le liquide comme pour le carbonique, soit effectuée par un personnel spécialisé.

Il doit veiller à tous les domaines possibles de fuite, à la fois liquides et de gaz, avec des pinces et vérifier les fuites, un par un, une fois l'installation terminée.

Vous devez sélectionner l'emplacement de l'unité de sorte que la distance entre l'appareil et le point de distribution est minime.

Il faut que l'installation électrique du local rencontre la plaque de caractéristiques de l'appareil.

- **REPLISSAGE DE LA CUVE**

La cuve doit être remplie d'eau, le niveau d'eau devrait couvrir la dernière ligne de la bobine de cuivre et environ 10mm en dessous du trop-plein. Lors de la première connexion de la machine peut se répandre dans le débordement d'une petite quantité d'eau, cela est dû à la formation de glace sur le Cuba.

Il est très important de ne pas manipuler la sonde d'épaisseur de glace car un mauvais placement peut causer la bobine liquide gèle et causer des problèmes opérationnels graves. Une fois rempli l'appareil, tenir debout.

Pour vous aider, nous attachons une table de capacité approximative de réservoirs de différents refroidisseurs.

REFROIDISSEUR VERTICAL	CAPACITÉ CUVE
V/H/VP-30	13 LITRES
V/H/VP -50	25 LITRES
V/H/VP -100	42 LITRES
V/H/VP -200	72 LITRES
V/H/VP -300	86 LITRES
V/H/VP -400	110 LITRES

Attention: ne pas stocker dans cet appareil substances explosives, boîtes d'aérosol avec un propulseur inflammable.

■ 4. CARACTERISTIQUES TECHNIQUES ET CONDITIONS D'UTILISATION

L'identification du meuble, modèle et numéro de série, s'effectue moyennant certaines informations qui figurent sur l'immatriculation ou la fiche technique indiquée sur tous les produits.

Au-delà des informations identifiant le meuble, certaines données concernant le gaz réfrigérant et la tension électrique auxquels l'appareil doit être branché seront également indiquées.

DOCRILUC		E.S. 14900-LUCENA(CORDOBA) Made in Spain (E.U.)		CE
N° SERIE SERIAL NR.				
				
MODELO Modelo Mode			AÑO CONSTRUCCIÓN Fabrikationsjahr Année de Fabrication Production Year	
EQUIPO Equipung Equipment Equipment	CONDENSACION Kondensation Condensation Condensation	CONSUMO LÁMPARA Lampen Stromnahme Absortion lampe Lamps Absortion W		
POTENCIA FRIGORIFICA Defriervermogen-Puissance-Frigorifique W Refrigeration Capacity		T Trabajo °C		
REFRIGERANTE Kaltmittel-Refrigerant Type-Gaz Refrigérant		g (± 10%)		
TENSION Spannung-Tension Voltage		Hz		
CONSUMO Stromverbrauch-Absortion Absortion		Wmax		
SISTEMAS CALEFACTORES W Heating Systems W Heizungsanlagen W Systeme de Chauffage W		POTENCIA NOMINAL Nennleistung Puissance nominale W		
CLASE CLIMATICA Klima Klasse Classe Climatique Climate Class		AGENTE EXPANSOR AISLAMIENTO Isolation expansion agent Isolation agent gonflant		
Equipo:	Refrigerante:	gr (± 10%)		
Potencia Frigorífica:	W	Tensión:	V	Frecuencia: Hz
Potencia Nominal:	W	Consumo	A	
N° SERIE:		MODELO:		

Tous les accessoires ou protections, remplissent les mêmes conditions, y compris la boulonnerie, qui sera en acier inoxydable ou zinc.

Le frigidaire a été conçu pour fonctionner moyennant un réfrigérant écologique qui a été approuvé par la normative actuelle de la CE.

- **COMPOSITION DE L'ISOLANT THERMIQUE**

L'isolant thermique est constitué de polyuréthane en expansion 40kg/m³, avec agent d'expansion C₄H₅F₅.

- **RÉFRIGÉRANT: R-134a/R-290**

■ 5. MISE EN MARCHÉ

- **PREMIER NETTOYAGE**

Nettoyage l'appareil avant brancher au réseau électrique. **(VOIR INSTALLATION ET MONTAGE)**

- **VÉRIFICATION**

- Il faut vérifier que la tension et la fréquence du réseau coïncident avec celles qui figurent sur la plaque des caractéristiques de l'appareil.
- L'appareil, ne doit pas être utilisé dans des cadres agressifs ou qui présentant des risques d'incendie.
- Il faut vérifier que votre appareil ne présente pas de défauts dus au transport. Le fabricant n'assumera pas la responsabilité des dommages occasionnés pendant le transport ou occasionnés par un entreposage incorrect.
- Il faut vérifier le fonctionnement des parties mobiles de l'appareil.

- **BRANCHEMENT GÉNÉRAL**

- Assurez-vous que le câble d'alimentation n'est pas endommagé.
- Si le réseau d'alimentation est endommagé, il doit être remplacé par un autre du type H05-VV-F ou H05-VVH2-F. Cette réparation doit être effectuée par un technicien qualifié.
- Il est indispensable que l'installation électrique à laquelle le meuble sera branché dispose d'une **PRISE DE TERRE**, ainsi que d'une protection appropriée du disjoncteur magnétothermique et différentiel.
- Le réseau d'alimentation doit être doté d'une partie qui servira à la consommation de l'appareil.

- Si plusieurs appareils sont alignés, ils doivent être connectés au réseau électrique séparément, dans le but d'éviter de rallonges ou de prises multiples.
- Le fabricant décline toute responsabilité en cas d'inobservance d'un des points susmentionnés.

Une fois remplie d'eau la cuve du refroidisseur, relier au réseau électrique.

Le thermostat a un retard de la connexion en ce qui ne sera mis en place juste lors de la connexion au réseau électrique.

Une fois connecté, vérifier que le refroidisseur a fabriqué correctement le bloc de glace avant de procéder à leur utilisation. Ce temps peut être comprise entre 3 et 4 heures selon le modèle et de la température ambiante.

Les limites de fonctionnement fixées pour le refroidisseur, de classe climatique N sont :

Environnement	Limites
Température d'ambiante	+32 °C
Température condensation	+54 °C
Humidité relative	60%
Pour le cas d'être "Tropicalizado" la température d'ambiante est de +43 °C	

■ 6. RECOMMANDATIONS

- Les robinets de liquides doivent être assainis tous les 90 jours. Cette opération doit être réalisée par le personnel technique spécialisé.
- Recyclage et élimination du matériel.

■ 7. PRÉCAUTIONS

- La stabilité de l'appareil est assurée y compris les portes ouvertes, bien qu'il soit totalement interdit de s'appuyer dessus.
- Ne pas laisser le meuble en plein air.
- Ne pas modifier les plaques où figurent les caractéristiques ou les instructions fournies par le fabricant.
- Ne pas toucher l'appareil en ayant les mains ou les pieds mouillés ou humides.
- Ne pas toucher l'appareil en étant pieds nus.
- Il faut éviter l'utilisation d'adaptateurs, de rallonges ou de prises multiples.
- Avant de procéder aux opérations de nettoyage ou d'entretien, débrancher l'unité du réseau électrique, en éteignant d'abord l'interrupteur général et ultérieurement la prise.
- L'appareil ne doit pas être manipulé par des enfants ou des personnes qui n'ont pas toutes leurs facultés mentales, sensorielles ou psychiques. Ni par des personnes, qui par manque d'expérience ou connaissance ont besoin d'être surveillées ou d'être dirigées.
- Sur les meubles dotés de tiroirs métalliques, il n'est pas conseillé de les remplir avec plus de 30 kg par tiroir ou 25kg de boîtes en plastique, le poids devant dans tous les cas de figure être uniformément réparti. Il n'est pas non plus permis de s'asseoir ou de s'appuyer sur les tiroirs.
- Ne pas démonter la protection des éléments mobiles, sans au préalable avoir débranché le réseau.
- Prendre les précautions nécessaires avant de manipuler la zone de l'unité de condensation, étant donné que certains éléments peuvent être à des températures élevées, ce qui induit des risques de brûlure.

■ 8. ENTRETIEN

Avant de procéder au nettoyage, il faut débrancher le meuble de la prise de courant . Le bon fonctionnement et la durée de vie d'un appareil dépendent en grande partie d'un entretien en bonne et due forme, réalisé périodiquement.

Le fabricant se désresponsabilise en cas de non observance des procédures mentionnées dans le présent manuel.

• CONDENSATEUR DE GAZ

Un entretien incorrect et un manque de nettoyage du condensateur de gaz de l'unité frigorifique, peuvent réduire considérablement le rendement de l'appareil et par conséquent écourter la vie du compresseur. Plus il sera propre, **plus il économisera de l'énergie**, notamment en ce qui concerne le mouvement des ailettes du condensateur.

Dans tous les cas de figure, il est vivement conseillé que cette opération soit **effectuée par le service technique**. En cas de doute, veuillez contacter votre distributeur.

Il est conseillé d'exécuter cette opération au moins tous les trois mois et en début d'été.



Le nettoyage du condensateur à gaz doit être effectué une fois l'appareil débranché et après avoir enlevé les protections (grilles) ou en extrayant l'unité de condensation (selon le modèle)

Pour enlever la saleté déposée entre les ailettes du condensateur ventilé, il est recommandé de suivre les consignes suivantes :

- Appliquer une brosse ou un pinceau à poil doux
- Aspirer la saleté avec un appareil approprié
- Appliquer de l'air pressurisé pour enlever la saleté.

- **NETTOYAGE DE LA CUVE**

Si on exige nettoyer la cuve, vous devez vider l'eau et faire fondre la glace avec de l'eau chaude. Nettoyer l'intérieur de la cuve avec une solution de savon doux, rincer et d'expulser le reste avec de l'eau propre.

- **9. TESTS DE FONCTIONNEMENT**

- **VERIFICATIONS D'UN FONCTIONNEMENT DÉFECTUEUX**

Dans certains cas, les causes de fonctionnement défectueux sont si simples que l'utilisateur en personne est à même de les résoudre, c'est pourquoi avant de demander qu'un technicien spécialisé intervienne, nous vous conseillons de réaliser les vérifications suivantes :

L'appareil ne fonctionne pas

- Vérifier qu'il est branché correctement.
- Vérifier que le courant arrive jusqu'à la prise.
- Vérifiez que l'interrupteur principal est en position **I/ON**.

La température intérieure est trop élevée

- Vérifier qu'il n'existe aucune source de chaleur à proximité ou qui est exposé à la lumière solaire directe.
- Vérifier que la grille du groupe n'est pas bloquée.
- Vérifier le point de coupure du thermostat.
- Vérifier que le chargement de produit est parfaitement placé et qu'il ne bouche pas les évacuations d'air du ventilateur interne. Vérifier aussi que le temps écoulé depuis que le chargement est à l'intérieur est suffisant pour refroidir les produits.
- Vérifier si l'évaporateur a glace.
- Vérifier que le condenseur est exempt de poussière.
- Vérifier que l'appareil fonctionne dans des conditions normales.

En cas bruits étranges ou excessifs

- Vérifier l'équilibre du meuble, car il peut être à l'origine de vibrations.
- Vérifier qu'aucun objet ne frôle un élément mobile du frigidaire.

- **TESTS SONORES**

- Les tests sonores sont exécutés dans une salle sans aucun bruit adsorbant, le frigidaire étant par ailleurs loin de tout obstacle important.
- Les niveaux de sons enregistrés au cours des tests acoustiques ont été réalisés conformément aux normes ISO 230 à 235.

Leq (niveau continu) est inférieur à 70 dB. (A)

Lp (niveau de pression sonore) est inférieur à 130 dB. (C)

NOTE.- (A) (C) Les pondérations fréquentielles.

Au cas où ces vérifications s'avèrent négatives, veuillez-vous adresser au service assistance clientèle de votre région en fournissant les indications suivantes : modèle, numéro de série et immatriculation figurant sur la plaque des caractéristiques.

- **10. RETRAIT DE SERVICE**



Déclassement

L'armoire de réfrigérateur contenant une mousse de polyuréthane, l'huile, les pièces en plastique, des pièces métalliques et des composants électriques et électroniques. Lorsque la durée de vie du mobilier a pris fin et il est nécessaire de retirer le coffret de destruction ou de récupération partielle, l'utilisateur est responsable de la livraison du produit à la collection spécifiée par l'autorité locale pour la récupération et le recyclage des professionnels de la DEEE, toujours en respectant les lois en vigueur. Le fabricant est responsable de la

récupération , le traitement et l'élimination en fin de vie du produit, de manière directe ou par le biais d'un système collectif rendre possible . Si les règles sont violées sanctions spécifiques , établies de manière autonome , selon les lois de chaque Etat appartenant à la CE et conforme, liés à tous ceux qui sont soumis à ces règles sont



Démontage des meubles

Conformément aux règles en matière d'élimination des déchets en vigueur dans chaque pays et le plein respect de l'environnement naturel , nous vous recommandons de subdiviser les différentes parties du mobilier en fonction du matériau , séparément ou éliminer le dos. Ce produit contient des HFC , à savoir , les gaz fluorés à haute valeur de gaz à effet de serre (GWP) . Pourtant: Les composants du circuit de refroidissement ne peuvent pas être coupés ou séparés jusqu'à ce que le gaz réfrigérant a été extrait pour la récupération dans un centre spécialisé .



Déclaration de conformité RoHS

Il déclare sous sa propre responsabilité que le meuble réfrigéré auquel ce manuel fait référence , répond aux exigences de la directive 2002/95 / CE / (RoHS) Dans tous les matériaux homogènes utilisés pour la fabrication, l'existence éventuelle de plomb, le mercure , le chrome hexavalent , des polybromobiphényles (PBB) et éther diphenyle (PBDE) ne parviennent pas à 0,01% en poids . Cette affirmation se fonde sur les déclarations de nos fournisseurs de matières premières et des composants.

■ 11. SCHÉMA ÉLECTRIQUE

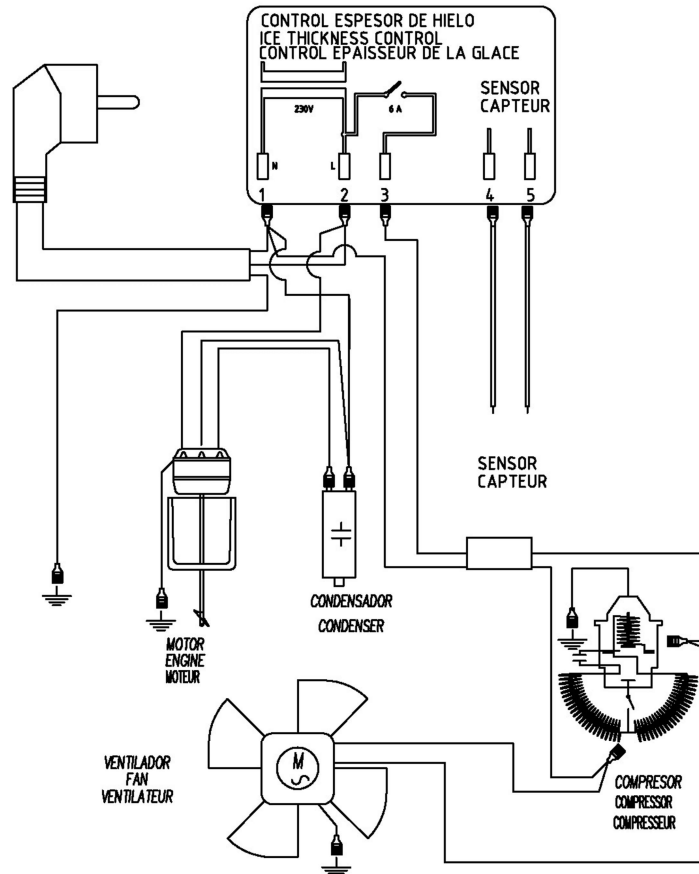

■ 12. SCHÉMA FROID

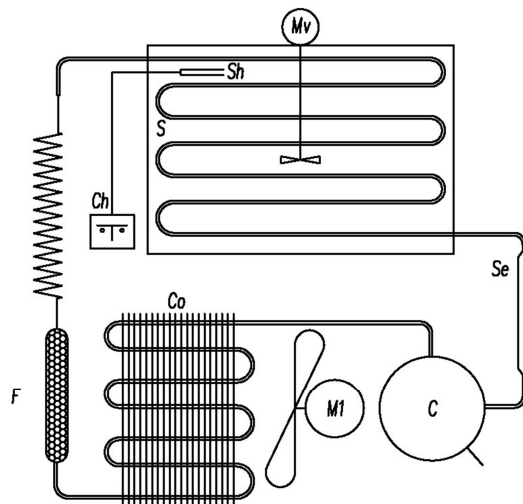

- C - COMPRESOR / COMPRESSOR / COMPRESSEUR
M1- VENTILADOR CONDENSADOR / CONDENSER FAN / VENTILATEUR DE CONDENSEUR
Co- CONDENSADOR / CONDENSER / CONDENSEUR
F - FILTRO DESHIDRATADOR / FILTER DRIER / FILTRE
Ca- CAPILAR / CAPILLARY / CAPILAR
S - SERPENTIN EVAPORADOR / EVAPORATOR COIL / ÉVAPORATEUR COIL
Sh - SONTA HIELO / ICE PROBE / ICE PROBE
Ch - CONTROL DE HIELO / ICE CONTROL / CONTRÔLE DE GLACE
Mv - MOTOBOMBA AGITADOR / PUMP AGITATOR / POMPE AGITATEUR
Se - SEPARADOR DE PARTICULAS / PARTICLE SEPARATOR / PARTICULES SÉPARATEUR

■ CARACTERÍSTICAS TÉCNICAS / TECHNICAL CHARACTERISTICS / CARACTÉRISTIQUES TECHNIQUES

	V-50	V-100	V-200	V-400	
medidas exteriores					external measures
largo	378 mm	430 mm	502 mm	656 mm	length
fondo	378 mm	430 mm	502 mm	656 mm	depth
alto	712 mm	743 mm	743 mm	935 mm	height
cuba - reserva de hielo					ice cask
control espesor de hielo	electrónico	electrónico	electrónico	electrónico	ice thicknes control
capacidad (litros)	25,5 L	42 L	72 L	110 L	capacity (litres)
bloque de hielo (Kg)	16 Kg	21 kg	40 kg	80 kg	ice block (kg)
reserva frigorífica (W)	1795W	2457W	4431W	8679W	frigorific reserve (w)
capacidad despacho a temperatura ambiente +32°C					cooling capacity at +32°C environmental
(L/H) $\Delta t=+10^{\circ}\text{C}$	153 L/h	210 L/h	378 L/h	741 L/h	(L/H) $\Delta t=+10^{\circ}\text{C}$
(L/H) $\Delta t=+15^{\circ}\text{C}$	110 L/h	152 L/h	273 L/h	535 L/h	(L/H) $\Delta t=+15^{\circ}\text{C}$
(L/H) $\Delta t=+20^{\circ}\text{C}$	87 L/h	118 L/h	214 L/h	419 L/h	(L/H) $\Delta t=+20^{\circ}\text{C}$
compresor					compressor
potencia	1/4 CV	3/8 CV	1/2 CV	1 CV	power
rendimiento (W) evap. -10°C	300W	484W	684W	1220W	output (w) evaporation -10°C
serpentines $\varnothing 8 \times 7$ dotación estándar					$\varnothing 8 \times 7$ inox coils standard dotation
longitud 11 m					11 m long
longitud 19 m	1(max 2)				19 m long
longitud 26 m		1(max 4)			26 m long
longitud 32 m			1 (max 6)	1 (max 6)	32 m long
motor agitador					pump agitator
nº bombas	3 uds	3 uds	3 uds	3 uds	pumps
capacidad de bombeo	3 m	3 m	3 m	3 m	pump capacity
tensión monofásica	230 V 50 Hz	230 V 50 Hz	230 V 50 Hz	230 V 50 Hz	monophase tension
refrigerante	R-134a	R-134a	R-134a	R-134a	coolant
ambiente trabajo	+32°C	+32°C	+32°C	+32°C	environmental temperature
embalaje y transporte					transport and packaging
volumen bruto (unidad)	0,10 m ³	0,14 m ³	0,23 m ³	0,40 m ³	gross volume per unit
peso bruto (unidad)	34 Kg	37 Kg	52 Kg	90 Kg	gross weight
lote pedido mínimo	4 uds	4 uds	4 uds	2 uds	minimum order
paletizado	4 uds	4 uds	4 uds	2 uds	palletized
contenedor 20 pies	112 uds	96 uds	40 uds	48 uds	20 feets container
contenedor 40 pies	240 uds	208 uds	88 uds	96 uds	40 feets container
camión 13 metros	576 uds	224 uds	96 uds	120 uds	13 meters lorry
camión 7 metros	288 uds	112 uds	48 uds	60 uds	7 meters lorry

	V-25	V-30	
medidas exteriores			external measures
largo	339mm	335mm	length
fondo	373mm	373mm	depth
alto	501mm	508mm	hight
cuba - reserva de hielo			ice cask
control espesor de hielo	electrónico	electrónico	ice thicknes control
capacidad (litros)	13.5 L	13.5 L	capacity (litres)
bloque de hielo (Kg)	8 kg	8 kg	ice block (kg)
reserva frigorífica (W)	889W	927W	frigorific reserve (w)
capacidad despacho a temperatura ambiente +32°C			cooling capacity at +32°C environmental
(L/H) $\Delta t=+10^{\circ}\text{C}$	76 L/h	79 L/h	(L/H) $\Delta t=+10^{\circ}\text{C}$
(L/H) $\Delta t=+15^{\circ}\text{C}$	53 L/h	57 L/h	(L/H) $\Delta t=+15^{\circ}\text{C}$
(L/H) $\Delta t=+20^{\circ}\text{C}$	43 L/h	45 L/h	(L/H) $\Delta t=+20^{\circ}\text{C}$
compresor			compressor
potencia	1/8 CV	1/5 CV	power
rendimiento (W) evap. -10°C	140 W	178 W	output (W) evaporation -10°C
serpentines $\varnothing 8 \times 7$ dotación estándar			$\varnothing 8 \times 7$ inox coils standard dotation
longitud 11 m			11 m long
longitud 19 m	1 (max 3)	1 (max 3)	19 m long
longitud 26 m			26 m long
longitud 32 m			32 m long
motor agitador			pump agitator
nº bombas	3 uds	3 uds	pumps
capacidad de bombeo	3 m	3 m	pump capacity
tensión monofásica	230 V 50Hz	230 V 50Hz	monophase tension
refrigerante	R-134a	R-134a	coolant
ambiente trabajo	+32°C	+32°C	environmental temperature
embalaje y transporte			transport and packaging
volumen bruto (unidad)	0,06 m ³	0,06 m ³	gross volume per unit
peso bruto (unidad)	25 Kg	26 Kg	gross weight
lote pedido mínimo	4 uds	4 uds	minimum order
paletizado	4 uds	4 uds	palletized
contenedor 20 pies	252 uds	216 uds	20 feets container
contenedor 40 pies	540 uds	468 uds	40 feets container
camión 13 metros	648 uds	540 uds	13 meters lorry
camión 7 metros	324 uds	252 uds	7 meters lorry

	H-50	H-100	H-200	
medidas exteriores				external measures
largo	745mm	795mm	863mm	length
fondo	378mm	430mm	502mm	depth
alto	460mm	500mm	615mm	height
cuba - reserva de hielo				ice cask
control espesor de hielo	electrónico	electrónico	electrónico	ice thickness control
capacidad (litros)	25.5 L	42 L	72 L	capacity (litres)
bloque de hielo (kg)	16 kg	21 kg	40 kg	ice block (kg)
reserva frigorífica (W)	1795W	2457W	4431W	frigorific reserve (w)
capacidad despacho a temperatura ambiente +32°C				cooling capacity at +32°C environmental
(L/H) Δt=+10°C	153 L/h	210 L/h	378 L/h	(L/H) Δt=+10°C
(L/H) Δt=+15°C	110 L/h	152 L/h	273 L/h	(L/H) Δt=+15°C
(L/H) Δt=+20°C	87 L/h	118 L/h	214 L/h	(L/H) Δt=+20°C
compresor				compressor
potencia	1/4 CV	3/8 CV	1/2 CV	power
rendimiento (W) evap. -10°C	300 W	484 W	684 W	output (w) evaporation -10°C
serpentines ø8xø7 dotación estándar				ø8xø7 inox coils standard dotation
longitud 11 m				11 m long
longitud 19 m	1 (max 2)			19 m long
longitud 26 m		1(max 4)		26 m long
longitud 32 m			1 (max 6)	32 m long
motor agitador				pump agitator
nº bombas	3 uds	3 uds	3 uds	pumps
capacidad de bombeo	3 m	3 m	3 m	pump capacity
tensión monofásica	230 V 50Hz	230 V 50Hz	230 V 50Hz	monophase tension
refrigerante (R-134a / R-404a / R-290 / R-600a)	Opcional	Opcional	Opcional	coolant
ambiente trabajo	+32°C	+32°C	+32°C	environmental temperature
embalaje y transporte				transport and packaging
volumen bruto (unidad)	0,13 m ³	0,17 m ³	0,27 m ³	gross volume per unit
peso bruto (unidad)	37 Kg	44 Kg	53 Kg	gross weight
lote pedido mínimo	2 uds	2 uds	2 uds	minimum order
paletizado	2 uds	2 uds	2 uds	palletized
contenedor 20 pies	36 uds	36 uds	24 uds	20 feet container
contenedor 40 pies	84 uds	72 uds	48 uds	40 feet container
camión 13 metros	84 uds	84 uds	56 uds	13 meters lorry
camión 7 metros	48 uds	36 uds	24 uds	7 meters lorry

■ INSTALACION / INSTALLATION



1. Llenar de agua hasta cubrir el serpentín de cobre / Fill with water to cover the copper coil / Remplir d'eau pour couvrir la bobine de cuivre
2. Conectar el enfriador a la red eléctrica y esperar 4 horas hasta que se consolide la reserva de hielo / Connect the cooler to the mains and wait 4 hours until the ice is consolidated / Conecter le refroidisseur sur le secteur et attendre 4 heures jusqu'à ce que la glace est des réserves consolidées

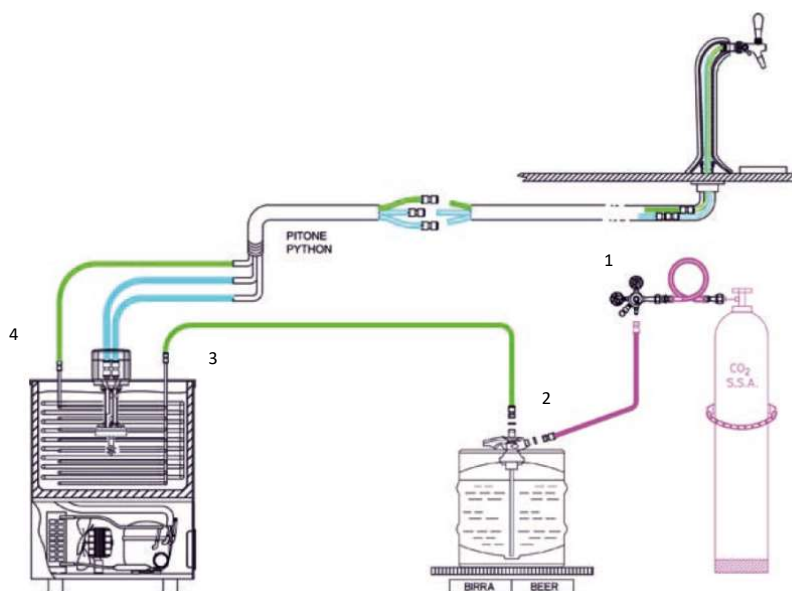

1. Conectar el manoreductor a la botella de CO2 / Connect the pressure regulator to the CO2 bottle / Connecter le régulateur de pression à la bouteille de CO2.
2. Conectar la salida del manoreductor a la entrada del cabezal. Acoplar el cabezal al barril / Connect the output of the manoreductor to the input of head. Attach the head to the barrel / Connectez la sortie de la tête d'entrée manoreductor. Fixez la tête du canon.
3. Conexionar la salida del cabezal al serpentín interior del enfriador. Se recomienda usar tubo Python para mantener mejor la temperatura / Connect the output of the head inside the cooler. We recommend using Python tube to better maintain the temperature / Connectez la sortie de la tête de bobine à l'intérieur du refroidisseur. Nous vous recommandons d'utiliser Python tube pour mieux maintenir la température.
4. Enchufar el otro extremo del serpentín al grifo de cerveza. Se recomienda usar tubo de Python. En caso de utilizar Python de riego, se debe conectar el tubo de riego a una de las salidas del motor agitador / Plug the other end of the coil to the column. We recommend using Python tube. When using Python irrigation, connect the irrigation tube to one of the outputs of the agitator motor / Branchez l'autre extrémité de la bobine du robinet de bière. Nous vous recommandons d'utiliser Python tube. Lorsque vous utilisez l'irrigation Python, connecter le tube d'irrigation à l'une des sorties du moteur de l'agitateur.

PIEZAS DE REPUESTO / SPARE PARTS / PIÈCES DE RECHANGE



REPUESTOS

Gama V

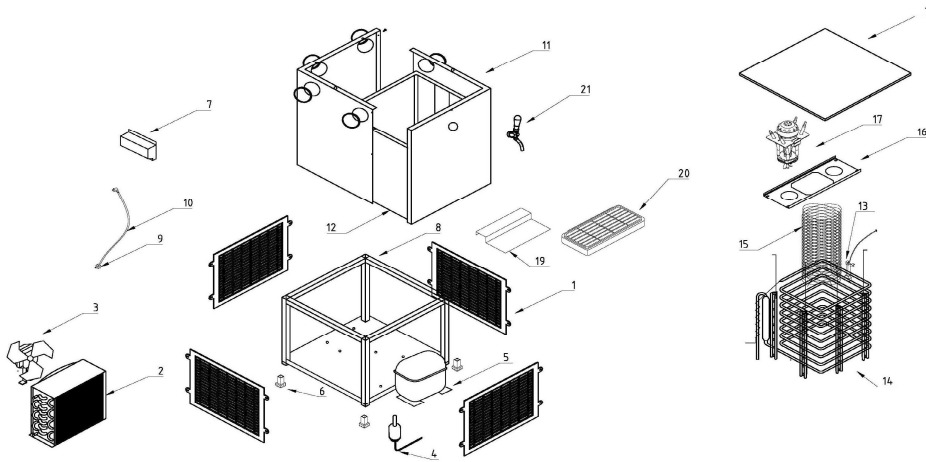

Nº	DESCRIPCION	DESCRIPTION	A3 V 158-PP	PPV
1	REJILLA TERMOPLASTICA COLOR GRIS		28020033	PPV
2	CONDENSADOR BAJA DENSIDAD BAMBUE		21000006	
3	FILTRADOR EN		41020002	
4	FILTRO DESODORIZADOR DEL OROO BAMBUE		21010001	
5	COMPRESOR SEC-12 G BAMBUE			
6	BANDEJO BANCADA		11300003	
7	CONTROL DE TEMPO 24-121		81110008	
8	COLUMNA		13020002	
9	REJILLA CAJERAS DE 90º			
10	MANGUERA TOMA DE CORRIENTE			
11	REVOLVENTE			
12	CLAVO		82300014	
13	SONDA CONTROL DE BANDEJO DE HIELO		81300016	
14	EVAPORADOR			
15	SERPIENTIN ACERO		82210004	
16	SOPORTE MOTOR AGITADOR			
17	MOTOR AGITADOR GOL 98 90W		21470004	
18	REJILLA			
19	CONJUNTO GUÍA BANDEJA CERVEZA		81110010	
20	BANDEJA CERVEZA PLASTICO		10101102	
21	GRIFO VERTICAL DOORLUC		24010002	



REPUESTOS

Gama H

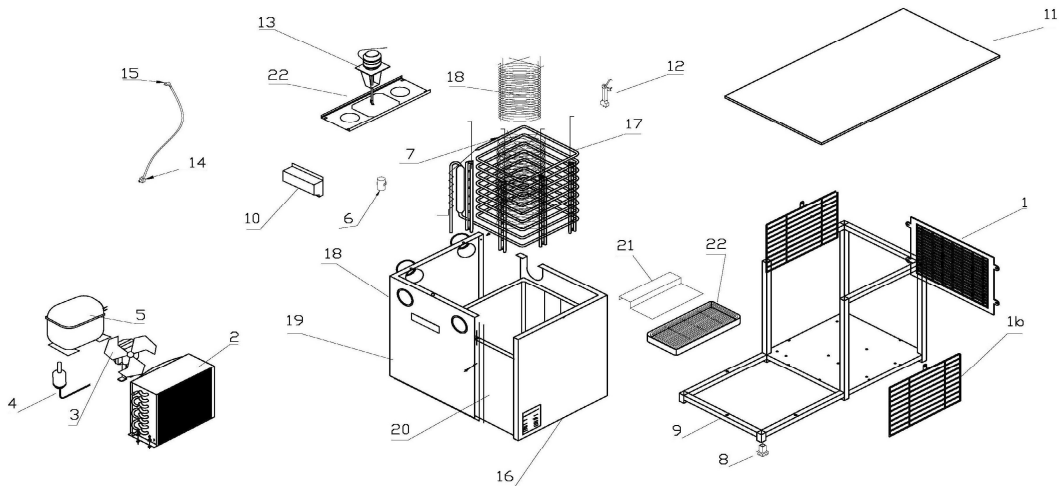

Nº	DESCRIPCION	DESCRIPTION	A3 H 160-PP	PPV
1	REJILLA TERMOPLASTICA COLOR GRIS LATERAL		28020033	PPV
2	REJILLA INTERIOR PLASTICA		28020033	PPV
3	CONDENSADOR BAJA DENSIDAD BAMBUE		21000006	
4	FILTRADOR EN		41020002	
5	FILTRO DESODORIZADOR DEL OROO BAMBUE		21010001	
6	COMPRESOR SEC-12 G BAMBUE		11300003	
7	CONTROL DE TEMPO 24-121		81110008	
8	COLUMNA		13020002	
9	REJILLA CAJERAS DE 90º			
10	MANGUERA TOMA DE CORRIENTE		13010003	
11	REVOLVENTE			
12	CLAVO		82300014	
13	SONDA CONTROL DE BANDEJO DE HIELO		81300016	
14	EVAPORADOR			
15	SERPIENTIN ACERO		82210004	
16	SOPORTE MOTOR AGITADOR			
17	MOTOR AGITADOR GOL 98 90W		21470004	
18	REJILLA			
19	CONJUNTO GUÍA BANDEJA CERVEZA		81110010	
20	BANDEJA CERVEZA PLASTICO		10101102	
21	GRIFO VERTICAL DOORLUC		24010002	



Aviso importante para productos que usen R-600a / R290 como refrigerante.

*Este equipo puede suministrarse con los refrigerantes R134a o R290 / R600a. Para conocer el tipo de * refrigerante y la carga, consulte la etiqueta de especificaciones en la parte posterior del equipo.*

El iso-butano como refrigerante (R-600a) y el propano (R290) presentan los siguientes beneficios:

- + Alta eficiencia energética.
- + Potencial de descomposición del ozono (ODP): 0
- + Potencial de calentamiento del planeta (GWP): Mínimo

El R-600a y el R290 son altamente respetuosos con el medio ambiente, aunque también son un gas combustible, por lo que es necesario extremar las precauciones al manipular el equipo.

Medidas de seguridad:

- Evite manipular o dañar cualquier componente del circuito de refrigeración.
- No utilice jamás medios mecánicos para acelerar el proceso de desescarche. Evite cualquier otro medio no recomendado por el fabricante.
- Mantenga siempre montada la rejilla protectora delantera.
- Efectúe la limpieza del equipo con sumo cuidado, utilizando para los cambiadores de calor un pincel suave, aire comprimido o un equipo de aspiración adecuado para no dañarlos.
- Ubique el equipo en una estancia amplia, para evitar la posible formación de mezcla explosiva de gas y aire en caso de escape. La habitación deberá tener un mínimo de 1m³ por cada 8g de carga de refrigerante. Puede consultar este último dato en la etiqueta de características, en la parte posterior del equipo.
- No encienda nunca el equipo si sospecha que está dañado, si produce un ruido extraño o si presenta un funcionamiento anormal. Consulte a su distribuidor o al servicio técnico.
- Las reparaciones deben ser efectuadas siempre por personal cualificado, utilizando los recambios originales del equipo.
- Antes de desenchufar el cable del equipo, apague siempre el equipo por medio del interruptor del panel de mandos.
- Si detecta fugas de gas o líquido en el circuito de refrigeración, evite posibles fuentes de ignición tales como llamas o chispas. No encienda ni desenchufe ningún tipo de aparato eléctrico y aeree la estancia durante unos minutos.

Advertencia:



! El incumplimiento de las medidas de seguridad puede ocasionar lesiones por contacto con el gas y graves accidentes por incendio o explosión.



! La manipulación irresponsable de los componentes del equipo puede provocar graves accidentes.

Important Notice for products that use R600a / R290 as a refrigerant.



"This unit can be delivered with the R134a refrigerant or R600a / R290. To find out the type of refrigerant and the burden you see the identification of the unit".

The iso-butane refrigerant (R600a) and the propane (R290) have the following benefits:

- High energy efficiency.
- Ozone depletion potential (ODP): 0
- Global warming potential (GWP): Minimum

The refrigerant R600a and the R290 are highly respectful of the environment, but are also a fuel gas, so it is necessary to take precautions when handling the equipment.

Security measures:

- Avoid handling or damage any component of the refrigeration circuit.
- Never use mechanical means to accelerate the defrosting process. Avoid any other means not recommended by the manufacturer.
- Keep the front protective grille mounted.
- Perform the cleaning of the equipment carefully, using the heat exchangers a soft brush, compressed air or suitable suction equipment for not damaging them.
- Place the equipment in a large room, to avoid the possible formation of explosive gas-air mixture in case of leakage. The room must have a minimum of 1m³ per every 8g of refrigerant charge. You can view the latest data on the characteristics label.
- Never turn on the unit if you suspect that is damaged, if it produces a strange noise or is malfunctioning. Consult your dealer or technical service.
- Repairs should always be carried out by qualified personnel using original spare parts of the equipment.
- Before unplugging the cable from the computer, always turn off the computer using the switch on the control panel.
- If you detect leaking gas or liquid in the refrigeration circuit, avoid potential sources of ignition such as flames or sparks. Do not switch or unplug any electrical appliance and ventilate the room for a few minutes.

Warning:



! The failure of the security measures can cause injury by contact of gas and serious accidents by fire or explosion.



! The irresponsible manipulation of the equipment components can lead to serious accidents.

Avis important pour les produits qui utilisent

R-600a / R-290 comme réfrigérant.



« Cet appareil peut être fourni avec les réfrigérants R134a ou R290. Pour connaître le type de charge de réfrigérant et de la charge consultez la fiche technique de l'équipement »

L'isobutane comme réfrigérant (R600a) et le propane (R290) présente les avantages suivants:

- haut rendement énergétique.
- potentiel de décomposition de l'ozone (ODP): 0
- potentiel de réchauffement du globe (GWP): minimum

Le gaz réfrigérant R600a et le R290 sont hautement respectueux de l'environnement, mais aussi ils sont un gaz combustible, donc il est nécessaire de prendre des précautions lors de la manipulation de l'équipement.

Mesures de sécurité

- Évitez manipuler ou endommager tout composant du circuit frigorifique.
- N'utilisez jamais moyens mécaniques pour accélérer le processus de dégivrage. Éviter tout autre moyen non recommandé par le fabricant.
- Garde toujours montée la grille protectrice frontale.
- Effectue le nettoyage de l'appareil avec soin, en utilisant pour les échangeurs de chaleur une brosse doux, d'air comprimé ou une équipe d'aspiration approprié pour ne pas les endommager.
- Placez l'appareil dans une grande salle, pour éviter la formation possible de mélange gaz-air explosif en cas de fuite. La chambre doit avoir un minimum de 1m³ par 8g de charge de réfrigérant. Pouvez afficher les dernières données sur la plaque signalétique.
- Ne allumer jamais l'appareil si vous pensez que est endommagé, si elle produit un bruit étrange ou si elle présente un fonctionnement anormale. Consultez votre distributeur ou service technique.
- Les réparations doivent être effectuées toujours par un personnel qualifié, en utilisant les pièces de rechanges originaux de l'appareil.
- Avant de débrancher le câble de l'appareil, éteignez toujours l'appareil l'aide de l'interrupteur du tableau de bord.
- Si détectez une fuite de gaz ou de liquide dans le circuit de refroidissement, éviter les sources potentielles d'inflammation telles que les flammes ou d'étincelles. Ne changez ou de débrancher tout appareil électrique et aérez la pièce pendant quelques minute.

Avertissement:



! Le non-respect des mesures de sécurité peut causer des blessures graves et de gaz accidents par le feu ou d'explosion.



! La manipulation irresponsable des composants de l'appareil peut provoquer de graves accidents.



Ctr. Córdoba – Málaga, km 75'800

Apartado de correos 515

14.900 – Lucena (Córdoba) España

Telf.: 0034957510126

Fax: 0034957510682

Info@docriluc.es

www.docriluc.es